

Чиллеры и фанкойлы
Технические данные

FWC-BT



- > FWC06B5TV1B
- > FWC07B5TV1B
- > FWC08B5TV1B
- > FWC09B5TV1B

СОДЕРЖАНИЕ

FWC-BT

1	Характеристики	2
	FWC-BT	2
2	Технические характеристики	3
	Технические параметры	3
	Электрические параметры	4
3	Электрические параметры	5
	Электрические данные	5
4	Установки защитного устройства	6
5	Опции	7
6	Таблицы производительности	9
	Таблицы холодопроизводительности	9
	Таблицы теплопроизводительностей	10
7	Размерные чертежи	11
8	Центр тяжести	13
9	Схемы трубопроводов	14
10	Данные об уровне шума	15
	Спектр звуковой мощности	15
	Спектр звукового давления	16
11	Характеристика гидравлической системы	17
	Кривая падения давления воды Испаритель	17

1 Характеристики

1 - 1 FWC-BT

- Круговое воздухораспределение на 360° обеспечивает равномерную температуру и поток воздуха
- Декоративная панель белого цвета в современном стиле (RAL9010)
- Дополнительный комплект для забора свежего воздуха
- Комфортная горизонтальная подача воздуха обеспечивает работу без сквозняков и предупреждает загрязнение потолка
- Возможность закрыть одну или две жалюзи для монтажа в углу комнаты
- Стандартный дренажный насос с высотой подъема 750 мм повышает гибкость и скорость установки

1



2 Технические характеристики

2-1 Технические параметры				FWC06BT	FWC07BT	FWC08BT	FWC09BT	
Холодопроизводительность (стандартные условия)	Скрытая производительность, 2-трубн.	Выс.	кВт	1,3 (1)	1,4 (1)	1,5 (1)	1,6 (1)	
		Явная производительность, 2-трубн.	Низк.	кВт	2,8 (1)	3,3 (1)	3,5 (1)	4,1 (1)
			Средн.	кВт	3,5 (1)	4,0 (1)	4,5 (1)	5,3 (1)
	Полная производительность, 2-трубн.	Выс.	кВт	4,2 (1)	4,7 (1)	5,7 (1)	6,5 (1)	
		Низк.	кВт	3,9 (1)	4,5 (1)	4,8 (1)	5,4 (1)	
		Средн.	кВт	4,7 (1)	5,3 (1)	5,9 (1)	6,8 (1)	
	Теплопроизводительность (стандартные условия)	Производительность, 2-трубн.	Выс.	кВт	6,8 (2)	7,7 (2)	9,2 (2)	10,6 (2)
			Средн.	кВт	5,8 (2)	6,6 (2)	7,6 (2)	8,8 (2)
			Низк.	кВт	4,8 (2)	5,5 (2)	5,8 (2)	7,0 (2)
Потребляемая мощность	Low		кВт	0,034	0,037	0,039	0,045	
	Medium		кВт	0,040	0,046	0,058	0,076	
	High		кВт	0,045	0,054	0,077	0,107	
FCEER				116	119	113	104	
FCCOP				143	147	141	137	
Размеры	Блок	Высота	мм	288				
		Ширина	мм	840				
		Глубина	мм	840				
Вес	Блок		кг	26				
Heat exchanger	Тип			Теплообменник с поперечным соединением оребрения (многожалюзийные ребра и плоские трубки)				
	Ряды	Количество		2				
Расход воды	Потеря давления воды	Охлаждение	Выс.	кПа	15	18	24	30
		Нагрев	Выс.	кПа	17	22	29	37
Вентилятор	Тип			Турбовентилятор				
	Количество			1				
	Расход воздуха	Low	м /ч	720	834	888	1.044	
		Medium	м /ч	894	1.038	1.200	1.410	
High		м /ч	1.068	1.236	1.518	1.776		
Мотор вентилятора	Model			QTS48C15M				
Общий уровень звуковой мощности	Низк.		дБ(А)	31,0	33,0	36,0	40,0	
	Средн.		дБ(А)	36,0	39,0	44,0	49,0	
	Выс.		дБ(А)	43,0	47,0	53,0	57,0	
Уровень звукового давления	Низк.		дБ(А)	21,0	22,0	24,0	28,0	
	Средн.		дБ(А)	24,0	28,0	32,0	37,0	
	Выс.		дБ(А)	29,0	33,0	39,0	43,0	
Подсоединения труб	Вода	Вход		3/4" BSP (внутренняя резьба)				
		Выпуск		3/4" BSP (внутренняя резьба)				
	Дренаж	НД	мм	VP25 (внешний диам.32 / внутр. диам. 25)				
Допустимая температура воды	Охлаждение	Мин.	° C	5 (3)				
		Макс.	° C	50 (3)				
	Нагрев	Мин.	° C	5 (3)				
		Макс.	° C	50 (3)				

Стандартные аксессуары : Руководство по установке и эксплуатации; Количество : 1;

Стандартные аксессуары : Инструкции по установке; Количество : 1;

Стандартные аксессуары : Сливной шланг; Количество : 1;

Стандартные аксессуары : Металлический зажим для сливного шланга; Количество : 1;

Стандартные аксессуары : Шайба для подвесного кронштейна; Количество : 8;

Стандартные аксессуары : Винты; Количество : 4;

Стандартные аксессуары : Уплотнительное кольцо; Количество : 2;

Стандартные аксессуары : Изоляция; Количество : 4;

2 Технические характеристики

2-2 Электрические параметры		FWC06BT	FWC07BT	FWC08BT	FWC09BT
Power supply	Фаза	1~			
	Частота	Гц	50		
	Voltage	V	220-240		

Примечания

2

- (1) Охлаждение: температура воздуха 27°CDB, 19°CWB; температура воды на входе 7°C; температура воды на выходе 12°C
- (2) Нагрев: 2-трубн.: воздух 20°C сух.т., 15°C вл.т.; темп. воды на входе 45°C; темп. вода на выходе 40°C
- (3) Не допускайте попадания в блок воды температурой менее 5°C или более 50/70°C, это может повредить блок
- Нагрев: 4-трубн.: воздух 20°C сух.т., 15°C вл.т.; темп. воды на входе 65°C; темп. вода на выходе 55°C

3 Электрические параметры

3 - 1 Электрические данные

FWC-BT/BF

Модель	Блоки				Электропитание		IFM		Вход (Вт)	
	Тип	Гц	Диапазон напряжения	Пределы напряжения	MCA	MFA	кВт	FLA	Охлаждение	Нагрев
FWC06BT	V1	50	220-240	Макс. 264 Мин. 198	0,3	16	0,120	0,2	45	45
FWC07BT					0,4	16	0,120	0,3	54	54
FWC08BT					0,6	16	0,120	0,5	77	77
FWC09BT					0,9	16	0,120	0,7	107	107
FWC06BF					0,3	16	0,120	0,2	46	46
FWC07BF					0,4	16	0,120	0,3	55	55
FWC08BF					0,6	16	0,120	0,5	77	77
FWC09BF					0,9	16	0,120	0,7	107	107

ОБОЗНАЧЕНИЯ

- MCA : Мин. ток в контуре (А)
MFA : Макс. ток предохранителя (См. примечание 5)
кВт : Номинальная выходная мощность двигателя вентилятора (кВт)
FLA : Полный ток нагрузки (А)
IFM : Мотор вентилятора внутри

ПРИМЕЧАНИЯ

- Пределы напряжения:
Устройства подходят для использования в электрических системах, где подаваемое на разъемы блока напряжение не ниже и не выше указанных выше пределов.
- Максимально допустимое различие напряжения фаз составляет 2%
- MCA/MFA:
MCA = 1,25 x FLA
MFA ≤ 4 X FLA
(Следующий меньший стандартный номинал предохранителя - мин. 16 А)
- Сечение проводника следует выбирать по MCA
- Используйте выключатель-автомат вместо плавкого предохранителя.

4TW33121-2

4 Установки защитного устройства

4 - 1 Установки защитного устройства

4

FWC-BT/BF						
	Защитные устройства	6	7	8	9	
FWC-BT/BF	Предохранитель печатной платы	250 В 5 А	250 В 5 А	250 В 5 А	250 В 5 А	
	Термопредохранитель двигателя вентилятора	°C	-	-	-	
	Термозащита двигателя вентилятора	°C	Выкл: 108 ^{±5} (Вкл: 96 ^{±15})	Выкл: 108 ^{±5} (Вкл: 96 ^{±15})	Выкл: 108 ^{±5} (Вкл: 96 ^{±15})	Выкл: 108 ^{±5} (Вкл: 96 ^{±15})
	Предохранитель дренажного насоса	°C	145	145	145	

3TW33129-4

5 Опции

5 - 1 Опции

FWC-BT/BF

Опции

Позиция	Модель	FWC06-09B
1 Декоративная панель - Стандартный вариант	(RAL 9010 - серые уплотнения)	Круговой поток BYCQ140CW1
2 Декоративная панель - Белый вариант	(RAL 9010 - белые уплотнения)	Круговой поток BYCQ140CW1W
3 Уплотняющий элемент вывода для выпуска воздуха		KDBHQ55C140
4 Фильтр с длительным сроком службы		KAFP551K160
5 Входной набор свежего воздуха (20% свежего воздуха)	Тип "прямая установка"	KDDQ55C140-1 (*13) KDDQ55C140-2 (*13)

Система управления

Позиция	Модель	FWC06-09B
1 Дистанционное управление	Инфракрасное	H/P BRC7F532F (*11)
	Проводное	C/O BRC7F533F (*11)
2 Центральное дистанционное управление		BRC315D7 (*1) DCS302CA51 (*2)
2.1 Электрический блок с выводом заземления (3 блока)		KJB311A
3 Общий контроллер включения/отключения (ON/OFF)		DCS301BA51 (*5)
3.1 Электрический блок с выводом заземления (2 блока)		KJB212A
4 Таймер расписания		DST301BA51 (*5)(*8)
5 Проводной адаптер для доп. элект. оборуд. (1)		KRP2A52 (*4)(*8)
6 Проводной адаптер для доп. элект. оборуд. (2)		KRP4AA53 (*4)(*8)
7 Установочная коробка для адаптера PCB		KRP1H98 (*9)
8 Датчик дистанционного управления		KRCS01-4
10 Интеллектуальное сенсорное управление		DCS601C51C (*3)(*7)
10.1 Распределительный шкаф		KJB411A
11 Плата (опция) для подключения по шине MOD-bus		EKFCMBCB7 (*4)(*8)
12 2-ходовый клапан - Вкл/Выкл		EKMV2C09B7 (*4)(*6)(*10)
13 3-ходовый клапан - Вкл/Выкл		EKMV3C09B7 (*4)(*6)(*10)
14 Плата управления клапаном		EKRP1C11

ПРИМЕЧАНИЯ

- *1. В случае прокладки кабелей контроллера в стене необходим распределительный шкаф (опция) с выводом заземления KJB212A.
- *2. Необходим распределительный шкаф с выводом заземления KJB311A.
- *3. Необходим распределительный шкаф KJB411A.
- *4. Необходим распределительный шкаф KRP1H98.
- *5. При установке в стене необходим распределительный шкаф с выводом заземления KJB212A.
- *6. Необходима плата управления клапаном EKRP1C11.
- *7. I-touch:
 - Использование i-touch запрещается для установок с вентиляторными доводчиками и блоками VRV®.
 - Не допускается использование в сочетании с вентиляторными доводчиками с шиной связи MOD bus.
 - Aimet или телефонное соединение невозможно.
- *8. На внутреннем блоке может быть установлена только 1 из этих 4 опций.
- *9. На блоке можно установить максимум 1 шкаф KRP1H98. В шкафу KRP1H98 можно установить максимум 2 платы.
- *10. 2-трубный элемент: 1 набор клапанов + 1 корпус для платы KRP1H98 + 1 плата управления клапаном EKRP1 C11
4-трубный элемент: 2 набора клапанов + 1 корпус для платы KRP1H98 + 1 плата управления клапаном EKRP1C11
- *11. Можно изменить режим работы, однако это не повлияет на температуру воды.
(Сигнал обратной связи к источнику воды не подается)
Невозможно выбрать установку "автоматический поток воздуха".
С помощью этого пульта дистанционного управления можно выбрать работу в "сухом" режиме, однако эта функция недоступна в модели FWC.
- *12. Все опции поставляются в виде набора.
- *13. Для каждого блока требуются обе части впускного отверстия для свежего воздуха.

3TW33129-1B

5 Опции

5 - 1 Опции

5

FWC-BT/BF					
Краткое описание назначения предлагаемых опций:					
	Позиция	Модель	FWC06-09BT/BF	Описание	
1	Декоративная панель - Стандарт (RAL 9010 - серые уплотнения)	Круговой поток	BYCQ140CW1	Декоративная панель для вентиляторного доводчика, встроенного в минимое уплотнение. Обязательна при установке вентиляторного доводчика.	
2	Декоративная панель - Белый (RAL 9010 - белые уплотнения)	Круговой поток	BYCQ140CW1W	Декоративная панель для вентиляторного доводчика, встроенного в минимое уплотнение. Обязательна при установке вентиляторного доводчика.	
3	Герметический элемент вывода расхода воздуха		KDBHQ55C140	Эта опция может использоваться в случае, если вентиляторный доводчик установлен рядом со стеной с одной или с нескольких сторон (ближе 1500 мм). Блокирующие детали могут закрывать один или несколько выходов для воздуха вентиляторного доводчика → Вентиляторный доводчик можно установить ближе к стене (но не ближе, чем на расстоянии 200 мм).	
4	Фильтр с длительным сроком службы		KAFP551K160	В случае повреждения входящего в комплект фильтра можно использовать другой высококачественный фильтр.	
5	Набор для впуска свежего воздуха (20% свежего воздуха)	Тип "прямая установка"	KDDQ55C140-1 KDDQ55C140-2	Набор может подключаться к вентиляционной системе для подачи свежего воздуха в вентиляторный доводчик. Для каждого блока требуются обе детали комплекта для забора свежего воздуха	
6	Дистанционное управление	Инфракрасное	H/P	BRC7E532F	Дистанционное инфракрасное управление для управления каждым вентиляторным доводчиком по отдельности с использованием функций охлаждения и нагрева. Невозможно выбрать установку "автоматический поток воздуха" с помощью этого ДУ. Кроме того, "источник подачи воды" не получает сигнал о режиме работы. → Изменение режима работы не повлияет на температуру подаваемой воды. Можно выбрать работу в "сухом" режиме, однако эта функция отсутствует в модели FWF.
			C/O	BRC7E533F	Дистанционное инфракрасное управление для управления каждым вентиляторным доводчиком по отдельности с использованием функции охлаждения. Невозможно выбрать установку "автоматический поток воздуха" с помощью этого ДУ. Кроме того, "источник подачи воды" не получает сигнал о режиме работы. → Изменение режима работы не повлияет на температуру подаваемой воды. Можно выбрать работу в "сухом" режиме, однако эта функция отсутствует в модели FWF.
		Проводное		BRC315D7	Дистанционное проводное управление для управления каждым вентиляторным доводчиком по отдельности с использованием функций охлаждения и нагрева. Данное ДУ не имеет функции программирования таймера на неделю. Доступны только ограниченные функции вкл/выкл. При прокладке проводки в стене необходимо установить распределительный шкаф KJB212A.
7	Центральное дистанционное управление		DCS302CA51	Дистанционное управление для централизованного управления всеми подключенными вентиляторными доводчиками (только FWF и FWC).	
7.1	Электрический блок с выводом заземления (3 блока)		KJB311A	Для установки необходим распределительный шкаф KJB311A.	
8	Общее включение/отключение		DCS301BA51	Дистанционное управление для включения и выключения всех подключенных вентиляторных доводчиков (только FWF и FWC).	
8.1	Электрический блок с выводом заземления (2 блока)		KJB212A	В случае вмурованного в стену универсального пульта вкл/выкл необходимо установить распределительный шкаф KJB212A.	
9	Таймер расписания		DST301BA51	Контроллер с функцией таймера расписания для вентиляторных доводчиков (только FWF и FWC). Невозможно сочетание этой опции с KRP2A52, KRP4AA53 или EKFCMBCB7 на одном вентиляторном доводчике. В случае вмурованного в стену таймера расписания необходимо установить распределительный шкаф KJB212A.	
10	Интеллектуальное сенсорное управление		DCS601C51C	Более совершенное дистанционное управление для централизованного управления всеми подключенными вентиляторными доводчиками (только FWF и FWC, до 128 вентиляторных доводчиков). Оборудование имеет больше функций, чем те, которые доступны через централизованное дистанционное управление. В отличие от систем VRV использование соединения AIRNET и телефонного соединения невозможно. Не допускается использование I-touch в установках с блоками DX и вентиляторными доводчиками. Не допускается использование I-touch в установках с вентиляторными доводчиками с шиной связи Mod Bus.	
10.1	Распределительный шкаф		KJB411A	Распределительный шкаф KJB411A необходим для установки дистанционного управления I-touch.	
11	Датчик дистанционного управления		KRCS01-1	Датчик для дистанционного измерения температуры в помещении из точки, отличной от размещения вентиляторного доводчика или пульта дистанционного управления.	
12	2-ходовой клапан - Вкл/Выкл		EKMV2C09B7	2-ходовой клапан для управления подачей воды в вентиляторный доводчик. Опция EKRP1C11 необходима для управления клапаном.	
13	3-ходовой клапан - Вкл/Выкл		EKMV3C09B7	3-ходовой клапан для управления подачей воды в вентиляторный доводчик. Опция EKRP1C11 необходима для управления клапаном.	
14	Плата управления клапаном		EKRP1C11	Плата для управления 2- и 3-ходовыми клапанами. Нужен только 1 набор опции на вентиляторный доводчик. К 1 плате можно подключить 2 клапана. Для установки платы необходим шкаф KRP1H98.	
15	Плата (опция) для подключения по шине MOD-bus		EKFCMBCB7	Печатная плата служит для перехода от связи DIII фанкойлов FWC и FWF к связи Mod Bus RTU RS485. Для установки платы необходим шкаф KRP1 H98. Невозможно сочетание этой опции с KRP2A52, KRP4AA53 или DST301BA51 на одном вентиляторном доводчике.	
16	Проводной адаптер для доп. элект. оборуд. (1)		KRP2A52	Плата с дополнительным соединением для внешних входных/выходных сигналов. Для установки платы необходим шкаф KRP1 H98. Невозможно сочетание этой опции с KRP4AA53, EKFCMBCB7 или DST301 BA51 на одном вентиляторном доводчике. Пример входных сигналов: установка, контакт вкл/выкл. Пример выходов: статистика ошибок вентиляторного доводчика, рабочее состояние вентиляторного доводчика (вкл/выкл). Эта плата может управлять всеми вентиляторными доводчиками FWC и FWF, подключенными к одному кабелю связи F1/F2.	
17	Проводной адаптер для доп. элект. оборуд. (2)		KRP4AA53	Плата с дополнительным соединением для внешних входных/выходных сигналов. Для установки платы необходим шкаф KRP1H98. Невозможно сочетание этой опции с KRP2A52, EKFCMBCB7 или DST301BA51 на одном вентиляторном доводчике. Пример входных сигналов: установка, контакт вкл/выкл. Пример выходов: статистика ошибок вентиляторного доводчика, рабочее состояние вентиляторного доводчика (вкл/выкл). Эта плата может управлять только вентиляторными доводчиками FWC и FWF, подключенными к одному кабелю дистанционного управления P1/P2.	
18	Установочная коробка для адаптера PCB		KRP1H98	Шкаф для некоторых опций. Макс. 1 корпус можно установить на одном блоке FWC. 2 платы можно установить в 1 корпусе.	

3TW33129-2A

6 Таблицы производительности

6 - 1 Таблицы холодопроизводительности

FWC-BT

Температура воздуха (°C сух.т. - °C вл.т.)		22-16															
Температура воды (поступающая °C - на выходе °C)		6-11				7-12				6-13				9-14			
Модель	Поток воздуха	Общая охлаждающая способность (кВт)	Копропроизводительность по сухому теплу (кВт)	Поток воды (л/мин)	Уменьшение напора воды (кПа)	Общая охлаждающая способность (кВт)	Копропроизводительность по сухому теплу (кВт)	Поток воды (л/мин)	Уменьшение напора воды (кПа)	Общая охлаждающая способность (кВт)	Копропроизводительность по сухому теплу (кВт)	Поток воды (л/мин)	Уменьшение напора воды (кПа)	Общая охлаждающая способность (кВт)	Копропроизводительность по сухому теплу (кВт)	Поток воды (л/мин)	Уменьшение напора воды (кПа)
FWC06BT	НН	3,9	2,9	11,3	8	3,3	2,6	9,7	6	2,7	2,3	8,6	5	2,1	2,0	7,7	5
	H	3,4	2,4	10,0	7	2,9	2,2	8,5	5	2,4	2,0	8,0	5	1,9	1,7	7,1	5
	L	2,8	2,0	8,1	5	2,4	1,9	7,8	5	2,0	1,7	7,0	5	1,7	1,5	6,6	5
FWC07BT	НН	4,8	3,4	14,0	11	4,1	3,1	11,7	8	3,3	2,7	10,3	7	2,5	2,4	8,7	5
	H	3,8	2,8	11,0	8	3,2	2,6	9,4	6	2,6	2,2	8,3	5	2,0	1,9	7,3	5
	L	3,2	2,4	9,4	6	2,7	2,2	8,1	5	2,3	2,0	7,4	4	1,8	1,7	6,3	5
FWC08BT	НН	5,1	3,8	14,5	12	4,3	3,5	12,5	9	3,4	2,9	10,9	7	2,6	2,4	9,5	6
	H	4,4	3,2	12,7	10	3,8	2,9	11,0	8	2,8	2,4	9,2	6	2,2	2,1	8,2	5
	L	3,4	2,5	9,7	6	2,9	2,3	8,5	5	2,4	2,1	7,8	5	2,0	1,8	6,8	5
FWC09BT	НН	5,7	4,4	16,5	15	4,8	3,8	13,7	11	4,0	3,4	12	9	2,9	2,8	11,0	8
	H	5,0	3,8	14,4	12	4,2	3,4	12,3	9	3,3	2,8	10,2	7	2,4	2,3	9,4	6
	L	4,0	3,0	11,7	8	3,4	2,7	10,0	7	2,7	2,3	8,5	5	2,1	2,0	6,3	5

Температура воздуха (°C сух.т. - °C вл.т.)		25-18															
Температура воды (поступающая °C - на выходе °C)		6-11				7-12				6-13				9-14			
Модель	Поток воздуха	Общая охлаждающая способность (кВт)	Копропроизводительность по сухому теплу (кВт)	Поток воды (л/мин)	Уменьшение напора воды (кПа)	Общая охлаждающая способность (кВт)	Копропроизводительность по сухому теплу (кВт)	Поток воды (л/мин)	Уменьшение напора воды (кПа)	Общая охлаждающая способность (кВт)	Копропроизводительность по сухому теплу (кВт)	Поток воды (л/мин)	Уменьшение напора воды (кПа)	Общая охлаждающая способность (кВт)	Копропроизводительность по сухому теплу (кВт)	Поток воды (л/мин)	Уменьшение напора воды (кПа)
FWC06BT	НН	5,5	3,8	15,8	14	5,0	3,6	14,5	12	4,3	3,2	12,5	9	3,6	2,9	10,5	7
	H	4,8	3,1	13,6	11	4,3	2,9	12,5	9	3,8	2,7	11,0	8	3,3	2,5	9,5	6
	L	3,9	2,6	11,2	8	3,6	2,4	10,3	7	3,1	2,2	8,8	5	2,6	2,1	7,8	5
FWC07BT	НН	6,6	4,4	19,0	19	5,9	4,1	17,0	15	5,2	3,8	15,5	13	4,4	3,4	12,5	9
	H	5,3	3,7	15,5	13	4,9	3,4	13,8	11	4,2	3,2	12,0	9	3,7	2,9	10,4	7
	L	4,4	3,0	12,6	9	4,0	2,8	11,5	8	3,5	2,6	10,0	7	2,9	2,4	8,7	5
FWC08BT	НН	7,3	5,1	21,0	22	6,6	4,8	19,0	19	5,8	4,3	16,5	15	4,6	3,8	13,2	10
	H	6,0	4,2	17,4	16	5,4	3,9	15,5	13	4,7	3,5	13,5	11	4,1	3,2	14,6	8
	L	4,7	3,2	13,5	11	4,3	3,0	12,4	9	3,8	2,8	11,0	8	3,1	2,6	9,0	6
FWC09BT	НН	8,0	5,9	23,0	26	7,2	5,5	21,0	22	6,3	4,9	18,0	17	5,0	4,0	14,2	11
	H	6,9	4,9	20,0	20	6,2	4,6	17,9	17	5,5	4,2	15,5	13	4,6	3,8	13,0	10
	L	5,4	3,8	15,6	13	5,0	3,6	14,3	12	4,4	3,3	12,5	9	3,7	3,0	10,5	7

ПРИМЕЧАНИЯ

1. Указанные значения производительности гарантируются только при номинальных условиях

3TW33162-2

FWC-BT

Температура воздуха (°C сух.т. - °C вл.т.)		27-19															
Температура воды (поступающая °C - на выходе °C)		6-11				7-12				6-13				9-14			
Модель	Поток воздуха	Общая охлаждающая способность (кВт)	Копропроизводительность по сухому теплу (кВт)	Поток воды (л/мин)	Уменьшение напора воды (кПа)	Общая охлаждающая способность (кВт)	Копропроизводительность по сухому теплу (кВт)	Поток воды (л/мин)	Уменьшение напора воды (кПа)	Общая охлаждающая способность (кВт)	Копропроизводительность по сухому теплу (кВт)	Поток воды (л/мин)	Уменьшение напора воды (кПа)	Общая охлаждающая способность (кВт)	Копропроизводительность по сухому теплу (кВт)	Поток воды (л/мин)	Уменьшение напора воды (кПа)
FWC06BT	НН	6,3	4,3	18,0	17	5,8	4,1	17,2	15	5,3	3,9	15,2	13	4,5	3,5	13,0	10
	H	5,5	3,6	15,8	14	5,0	3,4	14,2	11	4,5	3,2	13,0	10	4,0	2,9	11,5	8
	L	4,5	3,0	12,8	10	4,1	2,8	11,8	8	3,8	2,6	10,8	7	3,2	2,4	9,2	6
FWC07BT	НН	7,5	5,0	21,5	23	6,8	4,7	19,0	19	6,3	4,5	18,0	17	5,5	4,1	16,0	14
	H	6,1	4,2	17,5	15	5,6	4,0	16,2	14	5,1	3,7	14,7	12	4,4	3,4	12,8	10
	L	5,1	3,5	14,5	12	4,7	3,3	13,5	11	4,2	3,1	12,0	9	3,6	2,8	10,2	7
FWC08BT	НН	8,3	5,9	24,0	28	7,7	5,6	23,0	26	7,0	5,2	20,2	21	6,0	4,7	17,5	16
	H	7,0	4,8	20,0	20	6,3	4,5	18,0	17	5,8	4,2	16,5	15	5,0	3,8	14,5	12
	L	5,4	3,7	15,5	13	4,9	3,5	14,0	11	4,5	3,3	13,0	10	3,9	3,0	11,0	8
FWC09BT	НН	9,3	6,7	26,5	34	8,7	6,5	27,2	34	7,7	6,0	22,0	24	6,5	5,3	18,5	18
	H	7,9	5,6	22,5	25	7,2	5,3	20,5	21	6,6	5,0	19,0	19	5,7	4,5	16,5	15
	L	6,2	4,3	17,8	17	5,7	4,1	16,5	15	5,3	3,9	15,0	13	4,6	3,5	13,0	10

Температура воздуха (°C сух.т. - °C вл.т.)		30-32															
Температура воды (поступающая °C - на выходе °C)		6-11				7-12				6-13				9-14			
Модель	Поток воздуха	Общая охлаждающая способность (кВт)	Копропроизводительность по сухому теплу (кВт)	Поток воды (л/мин)	Уменьшение напора воды (кПа)	Общая охлаждающая способность (кВт)	Копропроизводительность по сухому теплу (кВт)	Поток воды (л/мин)	Уменьшение напора воды (кПа)	Общая охлаждающая способность (кВт)	Копропроизводительность по сухому теплу (кВт)	Поток воды (л/мин)	Уменьшение напора воды (кПа)	Общая охлаждающая способность (кВт)	Копропроизводительность по сухому теплу (кВт)	Поток воды (л/мин)	Уменьшение напора воды (кПа)
FWC06BT	НН	8,9	5,1	25,5	31	8,4	4,8	24,0	28	7,7	4,6	22,0	24	7,2	4,4	20,5	21
	H	7,7	4,2	22,0	24	7,3	4,0	21,0	22	6,8	3,8	19,5	20	6,3	3,6	18,0	17
	L	6,3	3,5	18,0	17	5,9	3,3	17,0	15	5,5	3,2	15,8	14	5,1	3,0	14,5	12
FWC07BT	НН	10,6	5,9	30,5	43	10,0	5,6	28,5	38	9,3	5,3	26,5	34	8,6	5,1	24,5	29
	H	8,7	5,0	25,0	30	8,1	4,7	23,5	27	7,5	4,5	21,5	23	7,0	4,3	20,0	20
	L	7,1	4,1	20,5	21	6,7	3,9	19,0	19	6,2	3,7	18,0	17	5,7	3,5	16,5	15
FWC08BT	НН	11,9	6,9	34,0	53	11,1	6,6	32	47	10,3	6,2	29,5	41	9,5	5,9	27,5	36
	H	9,8	5,6	28,0	37	9,2	5,3	26,5	34	8,6	5,1	24,5	29	7,9	4,8	22,5	25
	L	7,6	4,4	22,0	24	7,2	4,2	20,5	21	6,7	4,0	19,0	19	6,1	3,7	17,5	16
FWC09BT	НН	13,2	7,9	37,5	64	12,3	7,5	35,0	56	11,5	7,2	33,0	50	10,6	6,8	30,5	43
	H	11,3	6,6	32,0	47	10,6	6,3	30,0	42	9,8	6,0	28,0	37	9,1	5,7	26,0	33
	L	8,8	5,1	25,5	31	8,3	4,9	23,5	27	7,7	4,6	22,0	24	7,1	4,4	20,5	21

ПРИМЕЧАНИЯ

1. Указанные значения производительности гарантируются только при номинальных условиях

3TW33162-2

6 Таблицы производительности

6 - 2 Таблицы теплопроизводительностей

6

FWC-BT

Температура воздуха (°C сух.т.)		20		
Температура воды (поступающая °C)		50		
Модель	Воздушный поток	Мощность подогрева (кВт)	Поток воды (л/мин)	Уменьшение напора воды (кПа)
FWC06BT	НН	8,0	17,2	15
	Н	6,3	14,2	11
	Л	5,5	11,8	8
FWC07BT	НН	8,9	19,0	19
	Н	7,1	16,2	14
	Л	5,9	13,5	11
FWC08BT	НН	10,6	23,0	26
	Н	8,3	18,0	17
	Л	6,9	14,0	11
FWC09BT	НН	12,1	27,2	34
	Н	9,5	20,5	21
	Л	7,8	16,5	15

Температура воздуха (°C сух.т.)		20		
Температура воды (поступающая °C)		50		
Модель	Воздушный поток	Мощность подогрева (кВт)	Поток воды (л/мин)	Уменьшение напора воды (кПа)
FWC06BT	НН	7,4	17,2	15
	Н	5,8	14,2	11
	Л	5,1	11,8	8
FWC07BT	НН	8,3	19,0	19
	Н	6,6	16,2	14
	Л	5,5	13,5	11
FWC08BT	НН	9,8	23,0	26
	Н	7,7	18,0	17
	Л	6,4	14,0	11
FWC09BT	НН	11,2	27,2	34
	Н	8,8	20,5	21
	Л	7,2	16,5	15

3TW33162-1

ПРИМЕЧАНИЕ

1. Поток воды такой же, как для режима охлаждения при номинальной установке. Дельта Т не фиксирована.

7 Размерные чертежи

7 - 1 Размерные чертежи

FWC-BT/BF

• Размеры дистанционного управления

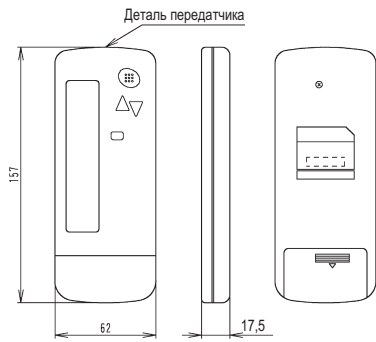

• Процесс установки приемника

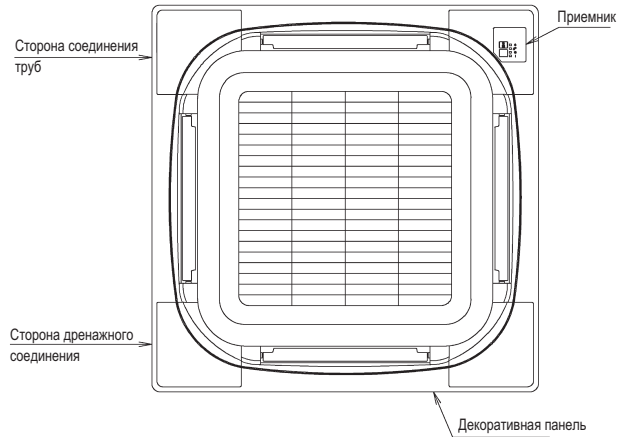

• Порядок установки держателя дистанционного управления (Установка на поверхность стены)

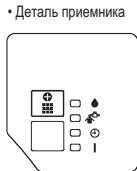
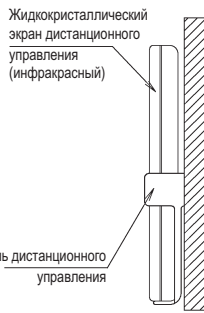

• Набор инфракрасного дистанционного управления для каждой декоративной панели

Набор инфракрасного дистанционного управления BRC7F532F / BRC7F533F	Декоративная панель BYCQ140CW1
--	-----------------------------------

3D056851

FWC06-09BT/BF

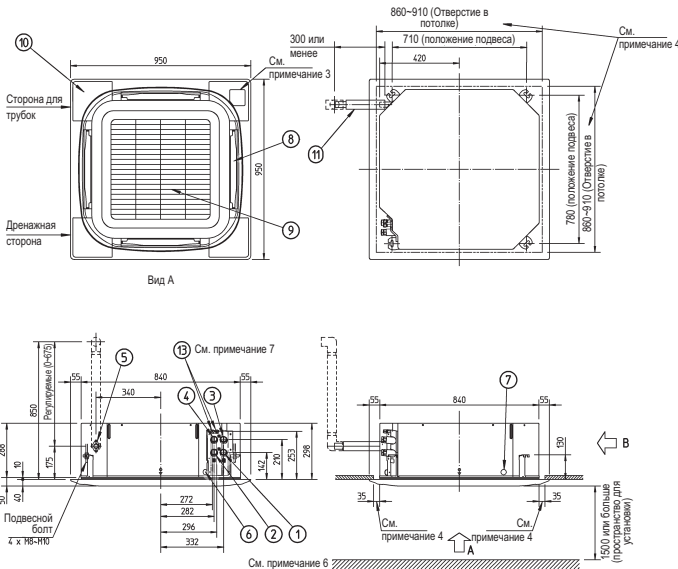

ПРИМЕЧАНИЯ

- Расположение этикеток:
 - Корпус аппарата: на крышке блока управления.
 - Декоративная панель: на раме панели со стороны двигателя под угловой крышкой
- При установке дополнительных элементов обращайтесь к установочным чертежам.
 - Для набора для всасывания свежего воздуха необходимо проверочное отверстие
- При использовании инфракрасного дистанционного управления в этой позиции будет расположен приемник сигнала. Более подробная информация приведена на схеме инфракрасного дистанционного управления.
- Убедитесь, что расстояние между потолком и кассетой составляет не более 35 мм. Макс. отверстие в потолке: 910 мм.
- Если показатели условий окружающей среды превышают 30°C и RH 80% на потолке, или свежий воздух вводится через потолок, необходима дополнительная изоляция (вспененный полистирол толщиной 10 мм или более)
- Соединения для нагревательной трубы (поз. 3 и 4) имеются только в моделях FWC06-09BFV1B. В моделях FWC06-09BTW1B соединения для водопровода (поз. 1 и 2) используются для нагрева и охлаждения.
- В моделях FWC06 = 09BTV1B предусмотрен только один контур продувки воздухом (отдельный нагревательный контур отсутствует).
- Соблюдайте требования к расстояниям, указанные на рисунке ниже:

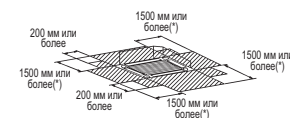
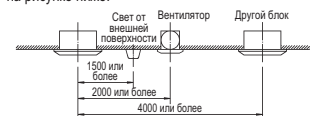

(*) В случае, когда выходное отверстие закрыто опцией "герметичный элемент", расстояние в 1500 мм может быть уменьшено до 500 мм на закрытой стороне.

Позиция	Название	Описание
1	Соединение трубки для подачи охлаждающей воды	3/4" BSP охватывающее соединение
2	Соединение трубки для отвода охлаждающей воды	3/4" BSP охватывающее соединение
3	Соединение трубки для подачи нагревающей воды	3/4" BSP охватывающее соединение
4	Соединение трубки для отвода нагревающей воды	3/4" BSP охватывающее соединение
5	Соединение дренажной трубы	3/4" BSP охватывающее соединение
6	Входное отверстие для электропитания	VP25 (внеш. диам. ø32, внутр.диам. ø25)
7	Входное отверстие для передаточной проводки	
8	Отверстие для выпуска воздуха	
9	Решетка всасывания воздуха	
10	Угловая декорированная крышка	
11	Сливной шланг	внеш. диам. ø32, внутр.диам. ø26
12	Выбиваемое отверстие	
13	Продувка воздухом	

3TW33124-1

7 Размерные чертежи

7 - 1 Размерные чертежи

7

FWC06-09BT/BF

Сервисная панель доступа 450 x 450 мм или больше (см. примечание 1)

Сервисная панель доступа 450 x 450 мм или больше (см. примечание 1)

Установка сервисной панели

Сторона соединения труб

Сторона дренажного соединения

Вид А

См. примечание 2

См. примечание 2

455 (Отверстие в потолке)

Пространство монтирования соединительной камеры

Сопоротивление вентиляции в камере (см. примечание 5)

Т-трубка

Предоставляется на месте

Позиция	Название	Примечание
1	Внутренний блок	-
2	Декоративная панель	-
3	Камера всасывания	-
4	Соединительная камера (справа)	-
5	Соединяемая камера (слева)	-

ПРИМЕЧАНИЯ

1. При установке этого набора необходим смотровой люк. (Необходим при обслуживании)
Должен быть установлен один из смотровых люков.
2. Угловое выводное отверстие воздуха должно быть закрыто.
3. В случае установки туннельного вентилятора используйте адаптер электропроводки для электрического оборудования и соединение с вентилятором внутреннего блока.
4. Рекомендуем, чтобы поток воздуха составлял 20% или менее от N скорости потока воздуха. Если скорость поступающего воздуха слишком велика, шум при работе может возрасти, или это может повлиять на определение температуры всасывания во внутреннем блоке.
5. Указывает расстояние между входом Т-канала и входом внутреннего блока в случае, если Т-канал подсоединен.

3TW33124-2

8 Центр тяжести

8 - 1 Центр тяжести

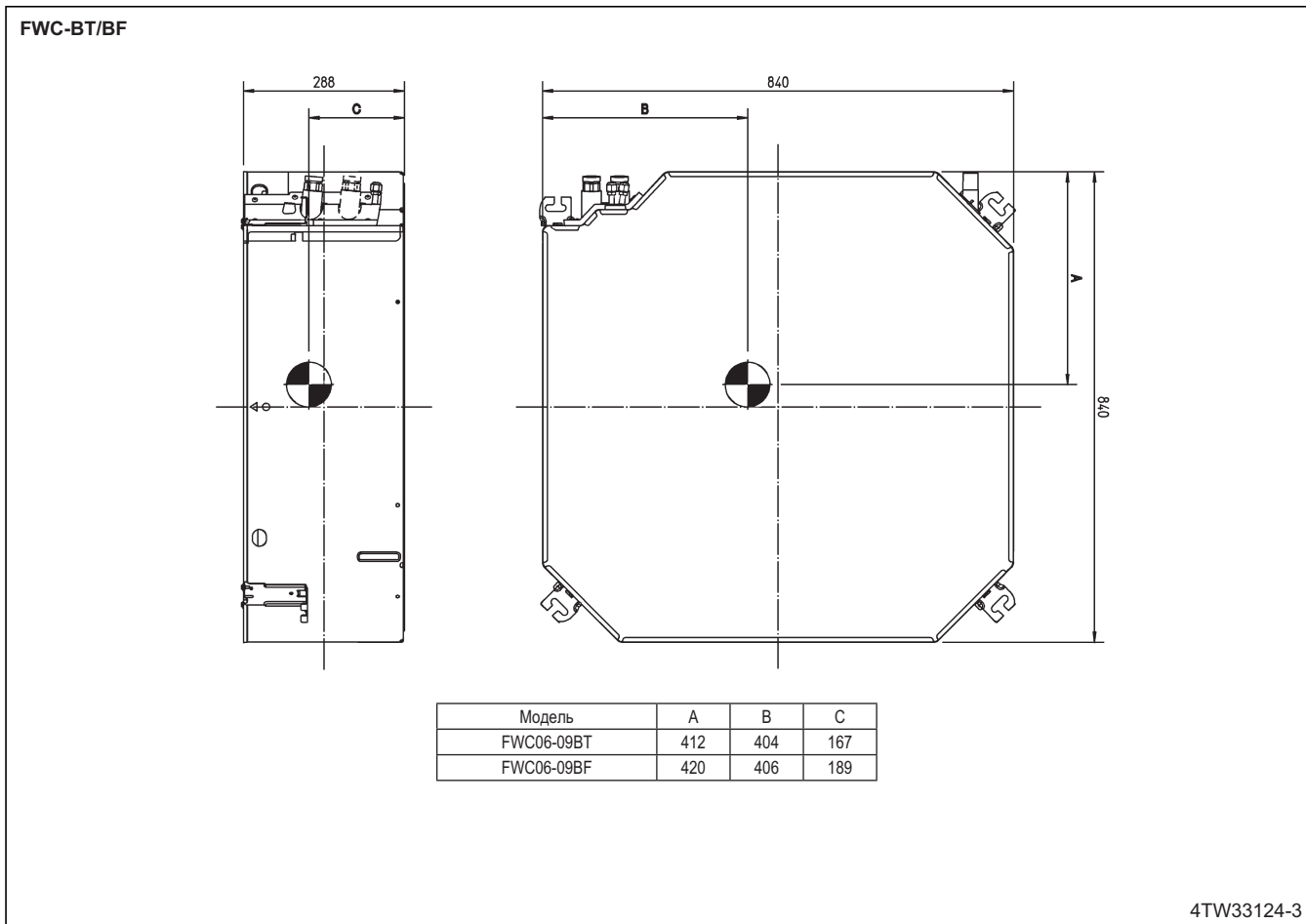

9 Схемы трубопроводов

9 - 1 Схемы трубопроводов

9

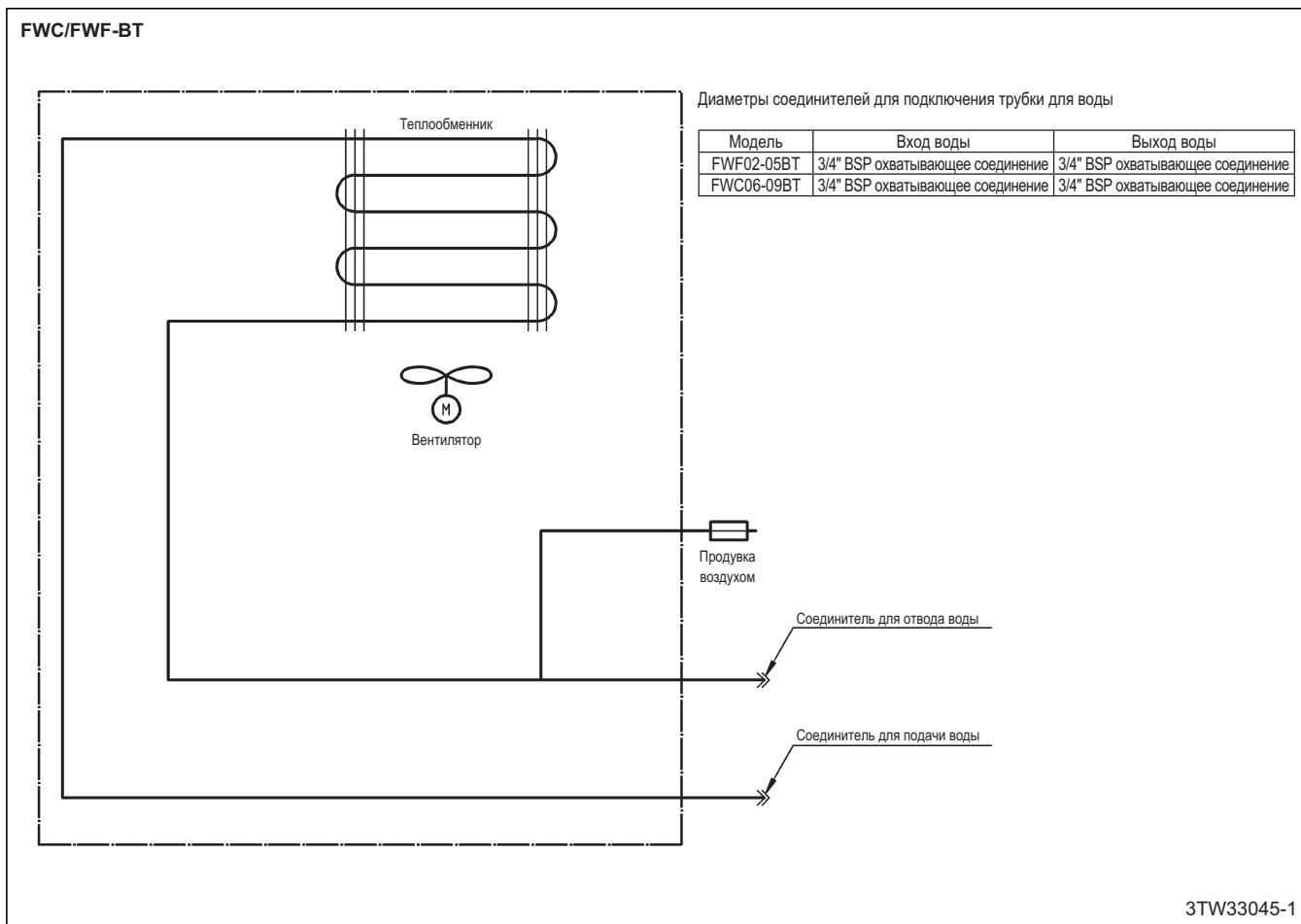

10 Данные об уровне шума

10 - 1 Спектр звуковой мощности

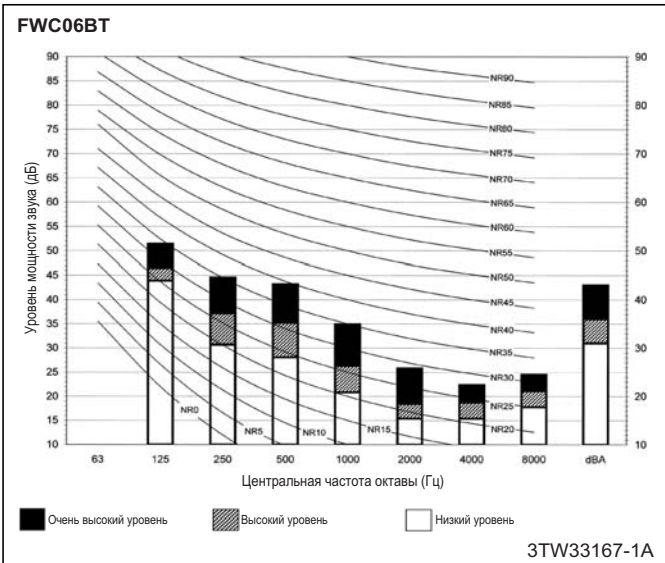

ПРИМЕЧАНИЯ

- дБА = А-взвешенный уровень звукового давления. (Шкала А согласно IEC)
- Базовое звуковое давление 0 дБ = 10Е-6мкВт/м²
- Измерено согласно ISO 3744

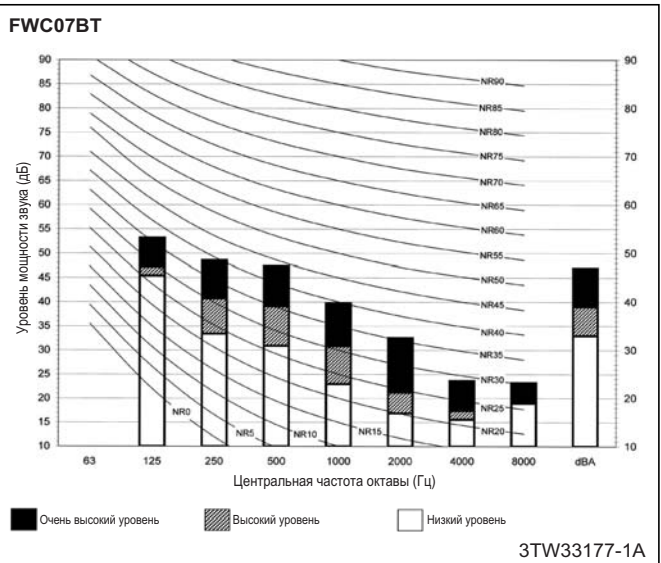

ПРИМЕЧАНИЯ

- дБА = А-взвешенный уровень звукового давления. (Шкала А согласно IEC)
- Базовое звуковое давление 0 дБ = 10Е-6мкВт/м²
- Измерено согласно ISO 3744

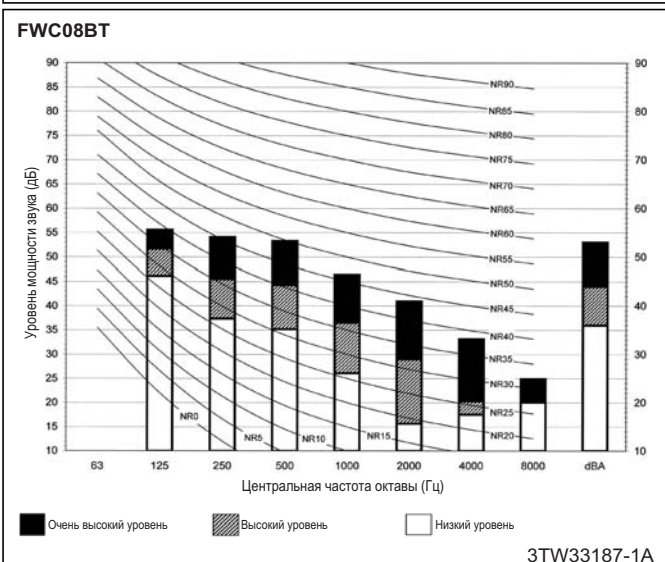

ПРИМЕЧАНИЯ

- дБА = А-взвешенный уровень звукового давления. (Шкала А согласно IEC)
- Базовое звуковое давление 0 дБ = 10Е-6мкВт/м²
- Измерено согласно ISO 3744

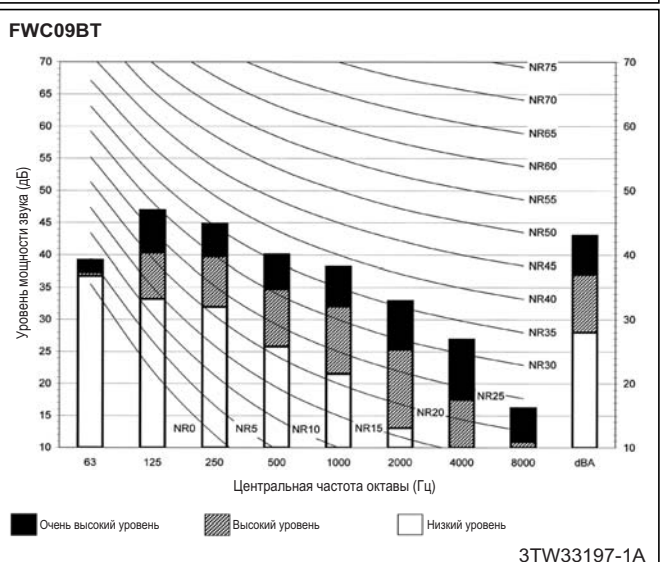

ПРИМЕЧАНИЯ

- дБА = А-взвешенный уровень звукового давления. (Шкала А согласно IEC)
- Базовое звуковое давление 0 дБ = 10Е-6мкВт/м²
- Измерено согласно ISO 3744

10 Данные об уровне шума

10 - 2 Спектр звукового давления

10

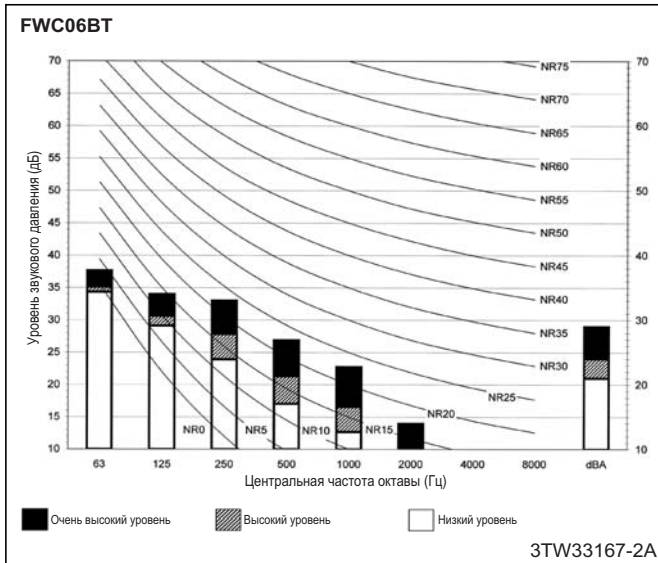

ПРИМЕЧАНИЯ

1. Данные верны при свободных полевых условиях
2. Данные верны при номинальных условиях эксплуатации
3. дБА = A-взвешенный уровень звукового давления. (Шкала A согласно IEC)
4. Базовое звуковое давление 0 дБ = 20 мкПа
5. Местоположение микрофона.

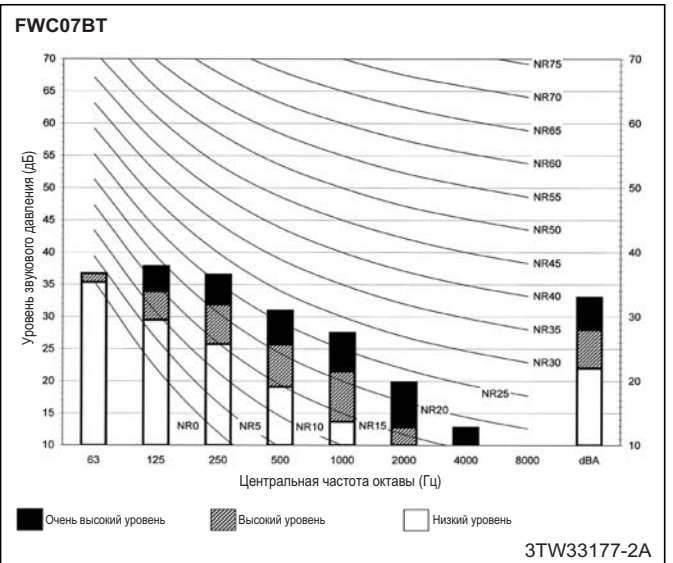
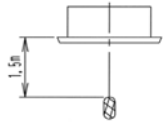

ПРИМЕЧАНИЯ

1. Данные верны при свободных полевых условиях
2. Данные верны при номинальных условиях эксплуатации
3. дБА = A-взвешенный уровень звукового давления. (Шкала A согласно IEC)
4. Базовое звуковое давление 0 дБ = 20 мкПа
5. Местоположение микрофона.

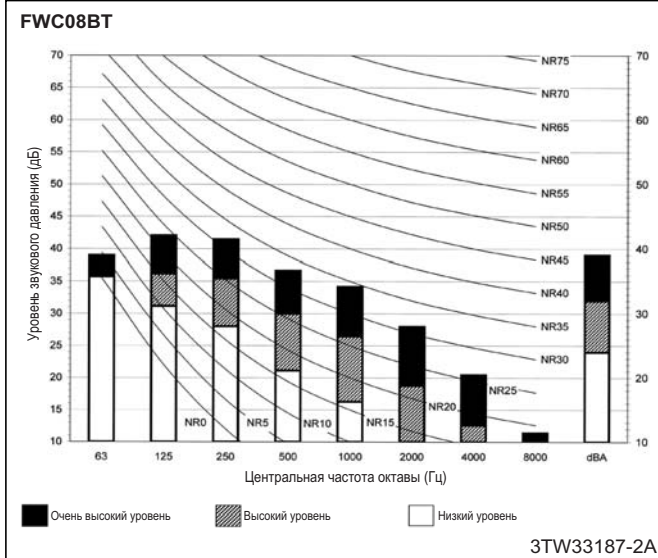
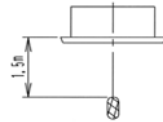

ПРИМЕЧАНИЯ

1. Данные верны при свободных полевых условиях
2. Данные верны при номинальных условиях эксплуатации
3. дБА = A-взвешенный уровень звукового давления. (Шкала A согласно IEC)
4. Базовое звуковое давление 0 дБ = 20 мкПа
5. Местоположение микрофона.

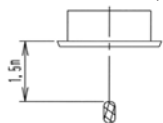

11 Характеристика гидравлической системы

11 - 1 Кривая падения давления воды Испаритель

FWC06-09BT

Падение давления в FWC06-09B7TV1B

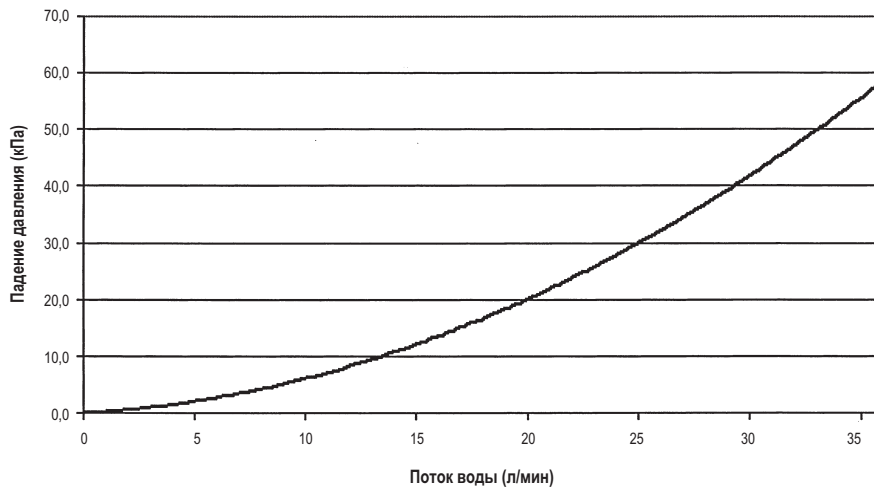

4TW33169-5

ПРИМЕЧАНИЯ

1. Этот график может использоваться для расчета падения давления в вентиляторном доводчике. Сюда не входит падение давления в клапане.

Daikin Europe N.V. Naamloze Vennootschap - Zandvoordestraat 300, B-8400 Oostende - Belgium - www.daikin.eu - BE 0412 120 336 - RPR Oostende

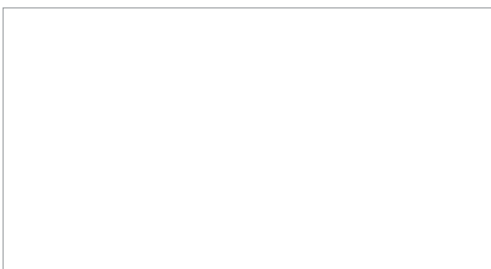

EEDRU18 02/18



Daikin Europe N.V. принимает участие в программе сертификации Eurovent рабочих характеристик жидкостных холодильных установок и жидкостных тепловых насосов, фанкойлов и систем с переменным расходом хладагента. Проверьте действительность сертификата на сайте: www.eurovent-certification.com



Настоящий буклет составлен только для справочных целей и не является предложением, обязательным для выполнения компанией Daikin Europe N.V. Его содержание составлено компанией Daikin Europe N.V. на основании сведений, которыми она располагает. Компания не дает прямую или связанную гарантию относительно полноты, точности, надежности или соответствия конкретной цели ее содержания, а также продуктов и услуг, представленных в нем. Технические характеристики могут быть изменены без предварительного уведомления. Компания Daikin Europe N.V. отказывается от какой-либо ответственности за прямые или косвенные убытки, понимаемые в самом широком смысле, вытекающие из прямого или косвенного использования и/или трактовки данного буклета. На все содержание распространяется авторское право Daikin Europe N.V.